

Regulación



EASY CLIMA

VERSIÓN
1.8



MANUAL DE USUARIO



ADVERTENCIAS

ADVERTENCIAS PARA LA SEGURIDAD

Leer con atención este manual antes de la instalación y/o del uso del aparato y conservarlo en un lugar accesible.

La oficina técnica del Constructor está disponible con los números indicados en la parte posterior del presente manual para consultas o solicitudes técnicas particulares.

-  **ATENCIÓN**
La instalación y el mantenimiento han de ser realizados sólo por personal cualificado incluso finalizada la garantía.
- Exigir sólo recambios originales: el no observar esta norma anula la garantía.

ELIMINACIÓN DE RESIDUOS



En base a lo previsto por las siguientes directivas europeas 2011/65/UE, 2012/19/UE y 2003/108/CE, relativas a la reducción del uso de sustancias peligrosas en los aparatos eléctricos y electrónicos, y eliminación de residuos.

El símbolo del cubo barrado reportado sobre los aparatos indica que el producto al final de su propia vida útil debe ser recogido separadamente de otros residuos.

El usuario deberá, por lo tanto, dar el aparato alcanzado su final de vida a los centros idóneos de recogida diferenciada de los residuos electrónicos y electrotécnicos, o devolverla al distribuidor en el momento de la adquisición de un nuevo aparato de tipo equivalente, en razón de uno por otro.

La adecuada recogida diferenciada del aparato para su posterior reciclaje, tratamiento y eliminación ambiental compatible contribuye a evitar posibles efectos negativos sobre el ambiente y sobre la salud y favorece el reciclado de los materiales de los que está compuesto el aparato.

La eliminación abusiva del producto por parte del usuario conlleva la aplicación de sanciones previstas por la normativa vigente en materia.

Núm	Descripción	Página
	ADVERTENCIAS	3
	ADVERTENCIAS PARA LA SEGURIDAD	3
	ELIMINACIÓN	3
1	DESCRIPCIÓN	5
	DESCRIPCIÓN GENERAL	5
	DESCRIPCIÓN DISPLAY	5
	DESCRIPCIÓN TECLAS	7
2	AJUSTES	7
	FECHA Y HORA	7
	SETPOINT USUARIO	8
	VALORES PRINCIPALES VISUALIZABLES EN EL DISPLAY	9
3	GESTIÓN FRANJAS HORARIAS	10
	EVENTOS	10
	PERFILES	10
	PARÁMETROS	10
	HABILITACIÓN	12
	PRIORIDAD	12
	BLACK OUT	12
	EJEMPLO DE PROGRAMACIONES FRANJAS HORARIAS	13
4	EASY CLIMA CONTROLLER	16
	DESCRIPCIÓN	16
	DESCRIPCIÓN TECLAS	16
	DESCRIPCIÓN SÍMBOLOS E ICONOS	16
	DESCRIPCIÓN DISPLAY	17
	MODIFICACIÓN SET POINT	17
	GESTIÓN FRANJAS HORARIAS	17
5	DIAGNÓSTICO	18

1 DESCRIPCIÓN

DESCRIPCIÓN GENERAL

La interfaz Usuario "local" del dispositivo Easy Klima consiste en:

- Display para la visualización de la temperatura, de la hora, de los niveles del menú/parámetros, de los valores de los parámetros.
- Iconos para la visualización de los estados máquina, de las unidades de medida visualizadas, del estado de los recursos.
- Teclas para la navegación en el menú, para la configuración de los parámetros, para el reconocimiento de las alarmas, para la entrada en programación y para la activación de las funciones directas.

La visualización de la información y la programación del dispositivo a través de la interfaz usuario se concibe en el menú con la navegación efectuada mediante las cuatro teclas como se describe en el apartado específico.

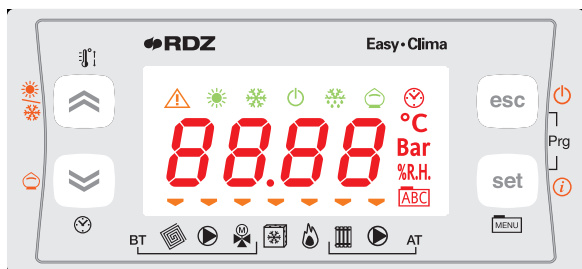

Nota El easy Klima Controller puede ser combinado con los kits hidráulicos que gestionan instalaciones de **Baja Temperatura** y/o **Alta Temperatura** tipo:

Kit Easy Klima sólo BT.

MTR Easy Klima tanto BT como AT

El manual hace referencia a la configuración completa para la gestión AT/BT

DESCRIPCIÓN DISPLAY

El display es utilizado para visualizar las siguientes informaciones:



Visualización Principal: tipo de ajuste de los parámetros (como se especifica en este capítulo).

Navegación del Menú: es posible acceder a los niveles de estados, parámetros, etc.

En el interior de cada nivel es posible entrar en subniveles o en el listado de parámetros

Visualización Alarmas: en caso de alarmas se encenderá el icono alarma.

Cuando se accede al menú Alarmas, se verá visualizado el Código de Alarma.

Si hay más alarmas contemporáneamente vendrá visualizada aquella con índice más bajo; con las teclas  y , será posible visualizar los otros códigos de alarma presentes contemporáneamente.

Si el tamaño del error es crítico, vendrá visualizado el icono de Alarma, seguida de las siglas "Err" o "Outr".

LEYENDA DISPLAY

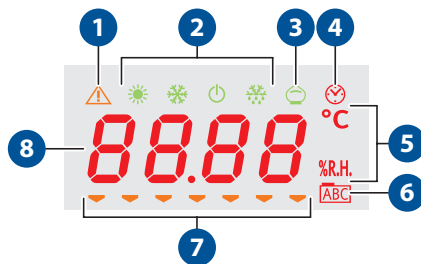

Núm	Descripción
1	Icono alarmas
2	Icono de modo
3	Icono economy
4	Icono reloj
5	Unidad de medida del valor visualizado
6	Icono navegación menú
7	Iconos recursos
8	Display valores









Tabla iconos display

Icono	Descripción	Acceso con luz fija	Acceso parpadeante
	Icono refrescamiento	VERANO = ON (Cool)	
	Icono calefacción	INVIERNO = ON (Heat)	
	Icono stand-by	STAND-BY = ON	
	Icono deshumidificación	DESHUMIDIFICADOR = ON	
	Icono economy	MODALIDAD ECONOMY = ON	
	Icono alarmas	Una o más alarmas activas	
	Icono funcionamiento a franjas horarias	Funcionamiento a franjas horarias habilitado	
8888	Display valores	visualiza valores	
°C	°C	el valor visualizado es un valor de temperatura en °C	
%R.H.	% R.H.	el valor visualizado es un valor de humedad relativa %	
ABC	Icono menú	En el display viene visualizado el menú	
	Icono electroválvula instalación baja temperatura	Electroválvula instalación baja temperatura = ON	POST-CIRCULACIÓN en curso; después que ha cesado la demanda CALOR o FRÍO
	Icono bomba instalación baja temperatura	Bomba instalación baja temperatura = ON	POST-CIRCULACIÓN en curso; después que ha cesado la demanda CALOR o FRÍO
	Válvula mezcladora modulante	VMIX completamente ABIERTA (Pos.=100%) LED apagado = VMIX completamente CERRADA (Pos.=0%)	VMIX en APERTURA o CIERRE, en posición de forma diversa al 100% o al 0% y en movimiento.
	Válvula mezcladora 3 puntos	VMIX en APERTURA (indica la "dirección" de apertura del servomotor, NO la duración del impulso hacia el actuador)	VMIX En CIERRE (indica la "dirección" de cierre del servomotor, NO la duración del impulso hacia el actuador)
	Icono chiller	CHILLER = ON	
	Icono caldera	CALDERA = ON	
	Icono electroválvula instalación alta temperatura	Electroválvula instalación alta temperatura = ON	POST-CIRCULACIÓN en curso; después que ha cesado la demanda CALOR o FRÍO
	Bomba instalación alta temperatura	Bomba instalación alta temperatura = ON	POST-CIRCULACIÓN en curso; después que ha cesado la demanda CALOR o FRÍO

Es posible decidir cual es el tipo de visualización en el display en condiciones normales de funcionamiento (no en navegación menú y no en el caso de señalación alarmas..) a través de la tecla **"SET/Info"**



DESCRIPCIÓN TECLAS

Tecla	Descripción	
 Tecla SET 	Presión breve	<ul style="list-style-type: none"> Desde la pantalla principal, se encuentra el acceso al menú de los set point de usuario. En el interior de los menús de los parámetros funcionales, la tecla SET permite: <ul style="list-style-type: none"> - El acceso a las subcarpeta del menú - El acceso al valor de cualquier parámetro de una de las subcarpetas del menú - La confirmación del valor del parámetro y/o salida
	Presión prolongada	Desde la pantalla principal, se encuentra el acceso a la selección de los valores principales visualizables en el display.
 Tecla ESC 	Presión breve	<ul style="list-style-type: none"> Con display apagado, reactiva el display. Se obtiene la salida del menú, de la lista de parámetros, del valor parámetro (sin guardar el valor) y retorno al nivel anterior
	Presión prolongada	Desde la pantalla principal, se realiza el cambio del ESTADO de funcionamiento de ON a STANDBY y viceversa
 Tecla UP 	Presión breve	<ul style="list-style-type: none"> Desplazamiento hacia arriba de la visualización de las carpetas y de los parámetros Incremento del valor del parámetro Desde la pantalla principal, se activa la regulación del set ambiente en tiempo actual (calefacción o refrescamiento, confort o economy) con parpadeo del valor del set a regular.
	Presión prolongada	Desde la pantalla principal se realiza el cambio del régimen de funcionamiento de calefacción a refrescamiento y viceversa.
 Tecla DOWN 	Presión breve	<ul style="list-style-type: none"> Desplazamiento hacia abajo de la visualización de las carpetas y de los parámetros Disminución del valor del parámetro (si está en modificación valor parámetro) Desde la pantalla principal, se activa la regulación de la hora y de la fecha del sistema.
	Presión prolongada	Desde la pantalla principal, si está habilitado, se realiza el cambio del MODO de funcionamiento de ON Comfort a ON Economy y viceversa.
	se tiene el acceso a las carpetas de los menús parámetros y estados máquina.	

2 AJUSTES

FECHA Y HORA

En este capítulo vienen descritos los niveles a los que se accede con una **presión breve** de la tecla .

Nivel	Descripción
1	n, n Set de los minutos
2	$0rA$ Set de la hora
3	$9, 0r$ Set del día
4	$nESE$ Set del mes
5	$Rnn0$ Set del año

N.B. En caso de falta de alimentación por más de dos días el dispositivo pierde la programación de la fecha y hora. En este caso se aconseja proceder con la reprogramación de los valores.



PROCEDIMIENTO PARA LA MODIFICACIÓN DE LA FECHA-HORA

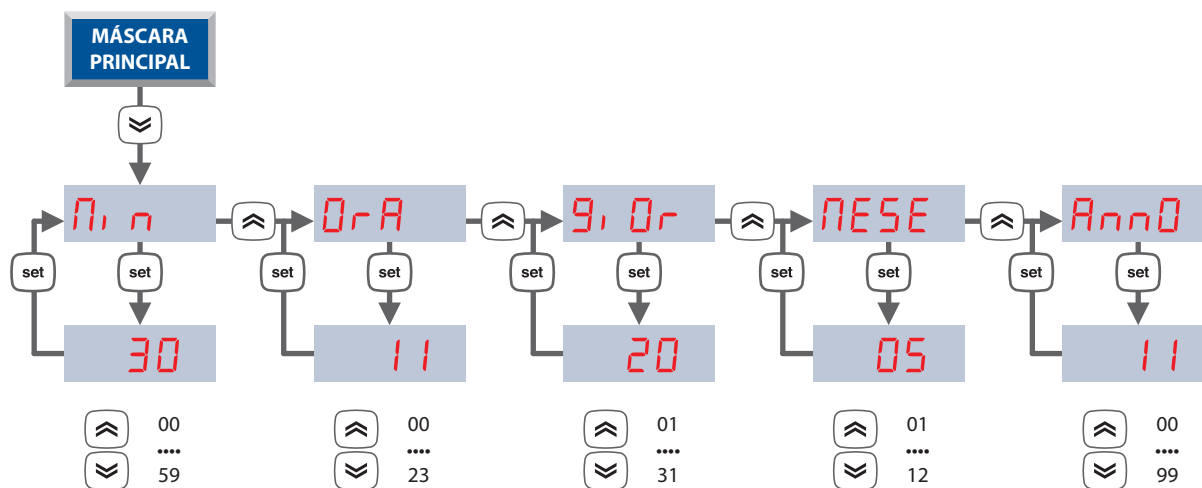

SET POINT USUARIO

En este capítulo vienen descritos los niveles a los que se accede con una **presión breve** de la tecla

Sobre el DISPLAY aparece escrito **SET**. Con las teclas y se desplazan las distintas opciones del menú.

Con la tecla se confirma la selección y se accede al valor del elemento seleccionado.

Con las teclas y se regula el valor entre los límites de campo predefinidos.

Con la tecla se confirma el nuevo valor demandado.

Con la tecla se vuelve al nivel superior hasta la visualización principal.

N.B. En base al tipo de dato también se enciende el símbolo de la temperatura **°C** o el de humedad **%R.H.** o ningún símbolo (si se trata por ejemplo de una “constante”).

Máscara de primer nivel	Máscara de segundo nivel	Descripción máscara de tercer nivel
1	SET	1 S_HC Set de temperatura confort en invierno
		2 S_hr Set de temperatura economy en invierno
		3 S_CC Set de temperatura confort en verano
		4 S_Cr Set de temperatura economy en verano
		5 S_UN Set de humedad
2	CF	1 MODE Ajuste del modo de funcionamiento en ON o en OFF para el control sea de la Zona BT como de la Zona AT. El campo VALOR, vale “ON” u “OFF”. Si viene ajustado en “OFF”, en visualización principal sobre el DISPLAY viene visualizado “OFF”.
3	t, NE	1 tEOD Ajuste del funcionamiento de FRANJAS HORARIAS o NORMAL. El campo VALOR vale “ON” u “OFF”. Si viene ajustado “ON” se enciende el símbolo
4	hour	1 0rE Visualización de las horas de funcionamiento de la Bomba de Zona BT, el contador viene visualizado, en el DISPLAY hasta un máximo de 9999 horas.
		2 rst Proceso de RESET: viene propuesto el escrito “OFF”, que puede ser conmutado en “On” con la tecla . En este punto la presión de la tecla confirma la decisión de reiniciar el contador y retorna al escrito “rst”.
5	ALL	Visualización de los códigos de alarmas en curso. Ver parágrafo dedicado.

ATENCIÓN: El valor del setpoint seguirá la medición del ambiente sólo en presencia del Easy Clima Controller instalado, en caso contrario el set del setpoint podrá influenciar la temperatura de impulsión de la instalación. El setpoint humedad, en cambio, no tendrá ninguna función si no existe ninguna sonda de humedad instalada en el ambiente.



PROCEDIMIENTO PARA LA MODIFICACIÓN DE LOS SET POINT

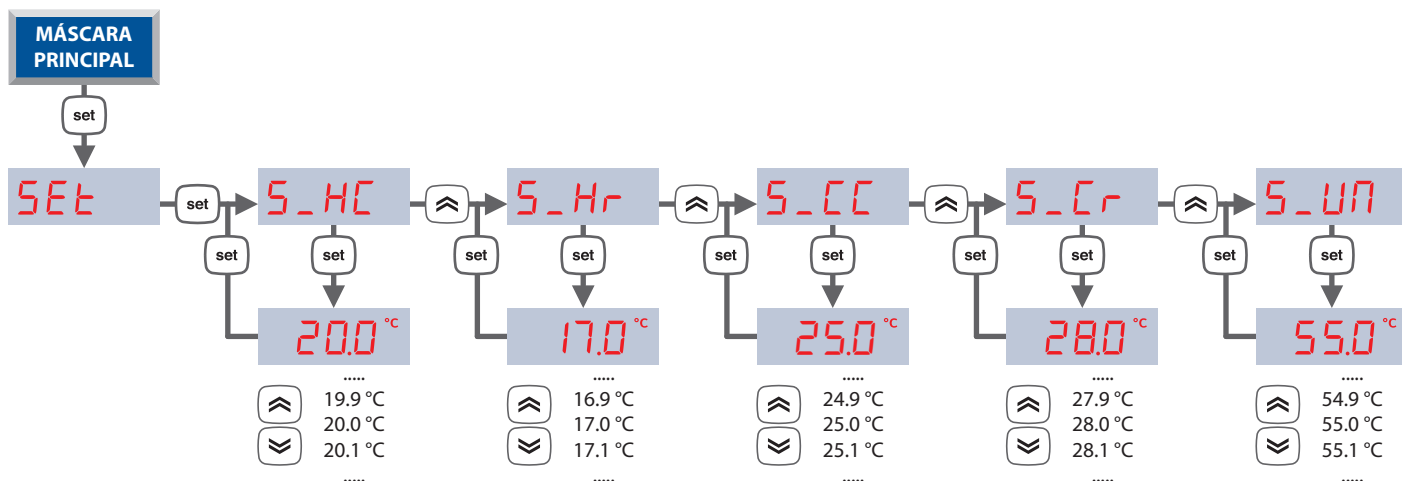

VALORES PRINCIPALES VISUALIZABLES EN EL DISPLAY

En este capítulo se selecciona el dato que vendrá después visualizado en la máscara principal y se puede variar en las opciones descritas en la tabla de abajo.

Al menú se accede con una **presión prolongada** de la tecla sucesivamente:

- Pulsando las teclas / se desplazan las opciones principales visualizables
- Pulsando la tecla se sale del menú
- Pulsando la tecla el valor viene transferido en la máscara principal y se saldrá del menú.

Máscara de primer nivel		Descripción
1	ANb	Después de unos segundos inicia a parpadear el valor de temperatura ambiente de la zona BT . Si la sonda ambiente está configurada pero no conectada, o en corto circuito, se visualizará en el DISPLAY la sigla OUTr parpadeando. Si la sonda ambiente NO está configurada esta máscara no vendrá visualizada.
2	Est	Después de unos segundos inicia a parpadear el valor de temperatura externa . Si la sonda externa está configurada pero no conectada, o en corto circuito, se visualizará en el DISPLAY la sigla OUTr parpadeando. Si la sonda externa NO está configurada esta máscara no vendrá visualizada
3	Un, d	Después de unos segundos inicia a parpadear el valor de humedad ambiente de la zona BT . Si la sonda ambiente está configurada pero no conectada, o en corto circuito, se visualizará en el DISPLAY la sigla OUTr parpadeando. Si el sensor de humedad NO está configurado esta máscara no vendrá visualizada
4	nAnd	Después de unos segundos inicia a parpadear el valor de temperatura de impulsión . Si la sonda de impulsión está configurada pero no conectada, o en corto circuito, se visualizará en el DISPLAY la sigla Err parpadeando.
5	SEtA	Después de unos segundos inicia a parpadear el valor del Set-Point calculado para la Impulsión de la instalación Mezclada de la Zona BT .
6	POS	Después de unos segundos inicia a parpadear el valor corriente de la posición de 0% a 100% de la Válvula Mezcladora de la Zona BT .
(*) Niveles visibles solo con el parámetro LEDD = ON (vea el párrafo SET POINT USUARIO página 8)		
7	OrA	(*) Después de unos segundos viene visualizado el horario en curso en horas y minutos (ej. 12:00) en modo permanente, con los ":" parpadeando.
8	g, Or	(*) Después de unos segundos viene visualizado el valor del día en curso (desde 1 a 31).
9	nESE	(*) Después de unos segundos viene visualizado el valor del mes en curso.
10	AnnD	(*) Después de unos segundos viene visualizado el valor del año en curso. Se visualizan las últimas 2 cifras significativas del año (Ej. para el año 2011 vendrá visualizado 11).

3 GESTIÓN POR FRANJAS HORARIAS

Por varios motivos, principalmente ligados a la necesidad de ahorro energético, es útil poder diferenciar el funcionamiento del dispositivo por franjas horarias.

El control por "franjas horarias" es relativo sólo a la Instalación de Zona BT.

El dispositivo permite la gestión por franjas horarias, con la subdivisión de cada día de la semana en periodos de tiempo (franjas horarias) en los cuales el control de la instalación BT, puede variar, en base a la programación seguida, de modalidad de funcionamiento Confort a Economy o en Stand-By.

EVENTOS

Para individualizar varias franjas horarias se introduce el concepto de "evento".

Para cada evento se precisa:

- El momento de inicio (en horas y minutos)
- El modo de funcionamiento que viene activado (Confort, Economy o Stand By)

PERFILES

Para distribuir los diferentes eventos para cada día de la semana, se introduce el concepto de "perfil".

Para cada perfil se precisa:

- El número del perfil (se pueden definir hasta un máximo de 3 perfiles diversos)
- La distribución de los eventos, en el interior de cada perfil, hasta un máximo de 4 eventos por cada perfil

Para cada día de la semana se podrá especificar el perfil a asociar.

La asociación por defecto será "perfil 1".

Nota: Ya que los eventos disponibles por cada perfil son 4 MODOS, para deshabilitar un evento (es decir para reducir el número de franjas horarias para un perfil específico) será suficiente darle el mismo momento de inicio y el mismo modo de funcionamiento del evento anterior.

PARÁMETROS

Para acceder a la modificación de los parámetros descritos en la tabla inferior se deberá seguir el siguiente procedimiento:

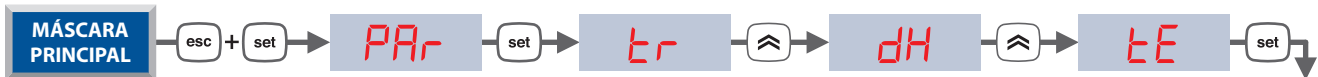

	Máscara	Descripción	U.M.	Min	Max	Notas	Default
PROGRAMACIÓN SEMANAL	TE00	Habilitación gestión franjas horarias	Núm	On	Off		Off
	TE01	Selección perfil, lunes	Núm	1	3	1 = Perfil 1 2 = Perfil 2 3 = Perfil 3	1
	TE02	Selección perfil, martes	Núm	1	3		1
	TE03	Selección perfil, miércoles	Núm	1	3		1
	TE04	Selección perfil, jueves	Núm	1	3		1
	TE05	Selección perfil, viernes	Núm	1	3		1
	TE06	Selección perfil, sábado	Núm	1	3		2
	TE07	Selección perfil, domingo	Núm	1	3		2

N.B. En la pantalla Easy Clima Controller, las máscaras TE01, TE02, ... TE07 se llaman LUN, MAR, MIE, JUE, VIE, SAB, DOM



	Máscara	Descripción	U.M.	Min	Max	Notas	Default
PERFIL 1	EE 10	Hora inicio evento 1, perfil 1	hh	0	23		6
	EE 11	Minutos inicio evento 1, perfil 1	mm	0	59		30
	EE 12	Modo de funcionamiento evento 1, perfil 1	Núm	0	2	0 = Comfort 1 = Economy 2 = Stand by	0
	EE 17	Hora inicio evento 2, perfil 1	hh	0	23		8
	EE 18	Minutos inicio evento 2, perfil 1	mm	0	59		30
	EE 19	Modo de funcionamiento evento 2, perfil 1	Núm	0	2	0 = Comfort 1 = Economy 2 = Stand by	1
	EE24	Hora inicio evento 3, perfil 1	hh	0	23		17
	EE25	Minutos inicio evento 3, perfil 1	mm	0	59		30
	EE26	Modo de funcionamiento evento 1, perfil 1	Núm	0	2	0 = Comfort 1 = Economy 2 = Stand by	0
	EE31	Hora inicio evento 4, perfil 1	hh	0	23		22
	EE32	Minutos inicio evento 4, perfil 1	mm	0	59		30
	EE33	Modo de funcionamiento evento 4, perfil 1	Núm	0	2	0 = Comfort 1 = Economy 2 = Stand by	2
	PERFIL 2	EE38	Hora inicio evento 1, perfil 2	hh	0	23	
EE39		Minutos inicio evento 1, perfil 2	mm	0	59		30
EE40		Modo de funcionamiento evento 1, perfil 2	Núm	0	2	0 = Comfort 1 = Economy 2 = Stand by	0
EE45		Hora inicio evento 2, perfil 2	hh	0	23		13
EE46		Minutos inicio evento 2, perfil 2	mm	0	59		30
EE47		Modo de funcionamiento evento 2, perfil 2	Núm	0	2	0 = Comfort 1 = Economy 2 = Stand by	1
EE52		Hora inicio evento 3, perfil 2	hh	0	23		17
EE53		Minutos inicio evento 3, perfil 2	mm	0	59		30
EE54		Modo de funcionamiento evento 1, perfil 2	Núm	0	2	0 = Comfort 1 = Economy 2 = Stand by	0
EE59		Hora inicio evento 4, perfil 2	hh	0	23		23
EE60		Minutos inicio evento 4, perfil 2	mm	0	59		30
EE61		Modo de funcionamiento evento 4, perfil 2	Núm	0	2	0 = Comfort 1 = Economy 2 = Stand by	2



	Máscara	Descripción	U.M.	Min	Max	Notas	Default
PERFIL 3	EE66	Hora inicio evento 1, perfil 3	hh	0	23		0
	EE67	Minutos inicio evento 1, perfil 3	mm	0	59		0
	EE68	Modo de funcionamiento evento 1, perfil 3	Núm	0	2	0 = Comfort 1 = Economy 2 = Stand by	0
	EE73	Hora inicio evento 2, perfil 3	hh	0	23		0
	EE74	Minutos inicio evento 2, perfil 3	mm	0	59		0
	EE75	Modo de funcionamiento evento 2, perfil 3	Núm	0	2	0 = Comfort 1 = Economy 2 = Stand by	0
	EE80	Hora inicio evento 3, perfil 3	hh	0	23		0
	EE81	Minutos inicio evento 3, perfil 3	mm	0	59		0
	EE82	Modo de funcionamiento evento 1, perfil 3	Núm	0	2	0 = Comfort 1 = Economy 2 = Stand by	0
	EE87	Hora inicio evento 4, perfil 3	hh	0	23		0
	EE88	Minutos inicio evento 4, perfil 3	mm	0	59		0
	EE89	Modo de funcionamiento evento 4, perfil 3	Núm	0	2	0 = Comfort 1 = Economy 2 = Stand by	0

HABILITACIÓN

El funcionamiento “por franjas horarias” se activa con el parámetro habilitación gestión por franjas horarias **EE00**, además el RTC (reloj interno) debe estar presente y habilitado al funcionamiento (no debe ser extraído y/o no regulado, para mayores detalles véase las específicas alarmas)

El funcionamiento “por Franjas Horarias” tiene efectos sólo en el cambio del modo de funcionamiento de ON-Comfort a STAND-BY, de ON- Economy a STAND-BY, de ON-Comfort a ON-Economy, y viceversa.

El procedimiento de cambio de modo viene siempre con las reglas (tiempos, etc.) prevista por la regulación base. La gestión por franjas horarias es exclusivamente en función de los parámetros ajustados.

PRIORIDAD

En el ámbito de la gestión “por franjas horarias”, los eventos de cambio de modo tienen la misma prioridad para el cambio modo local a través del teclado y serial, claramente limitada a ON-Comfort, ON-Economy y STAND-BY.

Por lo tanto referirse a lo que se reporta en “Selección del modo de funcionamiento” (nivel de prioridad 4).

Por ejemplo: Se interviene un cambio modo manual de teclado, que impone un ON-Economy, durante la gestión en franjas horarias habilitada, que gestionó un ON-Comfort, el efecto de esta operación manual de ON-Economy tendrá “prioridad” inmediata, pero será válida SÓLO hasta el siguiente evento previsto por la gestión “por franjas horarias” que volverá por lo tanto a retomar el control de las modalidades de funcionamiento.

Los eventos tiene la misma prioridad entre ellos: El controlador actúa según el último evento transcurrido. En caso de eventos contemporáneos, viene realizado sólo aquel con índice (1,2,3 o 4) inferior.

BLACK OUT

1. Gestión por franjas horarias DESHABILITADA: Al volver de un black-out el dispositivo actúa con modalidad ya definida.
2. Gestión por franjas horarias HABILITADA: Al volver de un black-out el dispositivo asume el estado del último evento transcurrido antes del black-out.



EJEMPLO DE PROGRAMACIÓN FRANJAS HORARIAS

Seguidamente se propone un ejemplo de la estructura del perfil 1 donde en su interior existen 4 eventos:

- Evento 1 = hora de inicio 06.30 – modo de funcionamiento ON-Comfort
- Evento 2 = hora de inicio 09.30 – modo de funcionamiento ON-Economy
- Evento 3 = hora de inicio 17.30 – modo de funcionamiento ON-Comfort
- Evento 4 = hora de inicio 22.00 – modo de funcionamiento Stand-By

GRÁFICAS FUNCIONAMIENTO INSTALACIÓN CON PERFIL 1

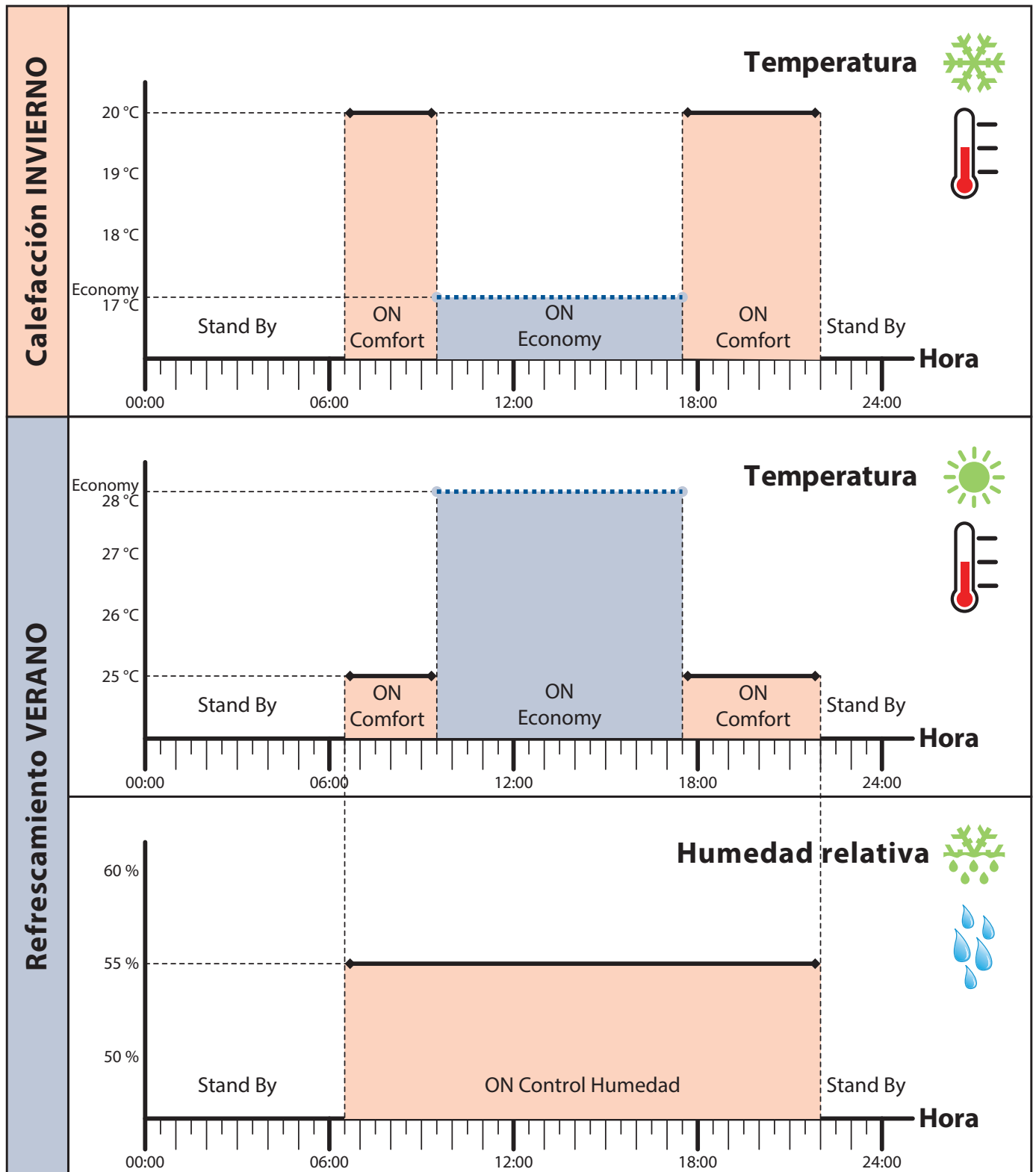

N.B. La deshumidificación viene habilitada sólo en el verano. Su funcionamiento está forzado en Stand-By (deshumidificador parado) en simultaneidad del evento stand-by ajustado. En otros casos la deshumidificación viene controlada con el set ajustado en el parámetro **5-07**.



TABLA GESTIÓN SEMANAL

A continuación se muestra un ejemplo de asignación de los 3 perfiles en los días de la semana:

Máscara	Día	Perfil
tE01	Lunes	1
tE02	Martes	1
tE03	Miercoles	1
tE04	Jueves	1
tE05	Viernes	1
tE06	Sabado	2
tE07	Domingo	3

PROCEDIMIENTO PARA LA PROGRAMACIÓN DE LAS FRANJAS HORARIAS

Seguidamente un ejemplo de la estructura del perfil 2 donde en su interior existen 4 eventos:

- Evento 1 = hora de inicio 06.30 – modo de funcionamiento ON-Comfort
- Evento 2 = hora de inicio 09.30 – modo de funcionamiento ON-Economy
- Evento 3 = hora de inicio 12.15 – modo de funcionamiento ON-Comfort
- Evento 4 = hora de inicio 22.00 – modo de funcionamiento Stand-By

A continuación un ejemplo de la estructura del perfil 3 donde en su interior existen 4 eventos:

- Evento 1 = hora de inicio 08.00 – modo de funcionamiento ON-Comfort
- Evento 2 = hora de inicio 22.00 – modo de funcionamiento Stand-By

los eventos 3 y 4 serán programados como el evento 2 para hacer que vengan anulados.

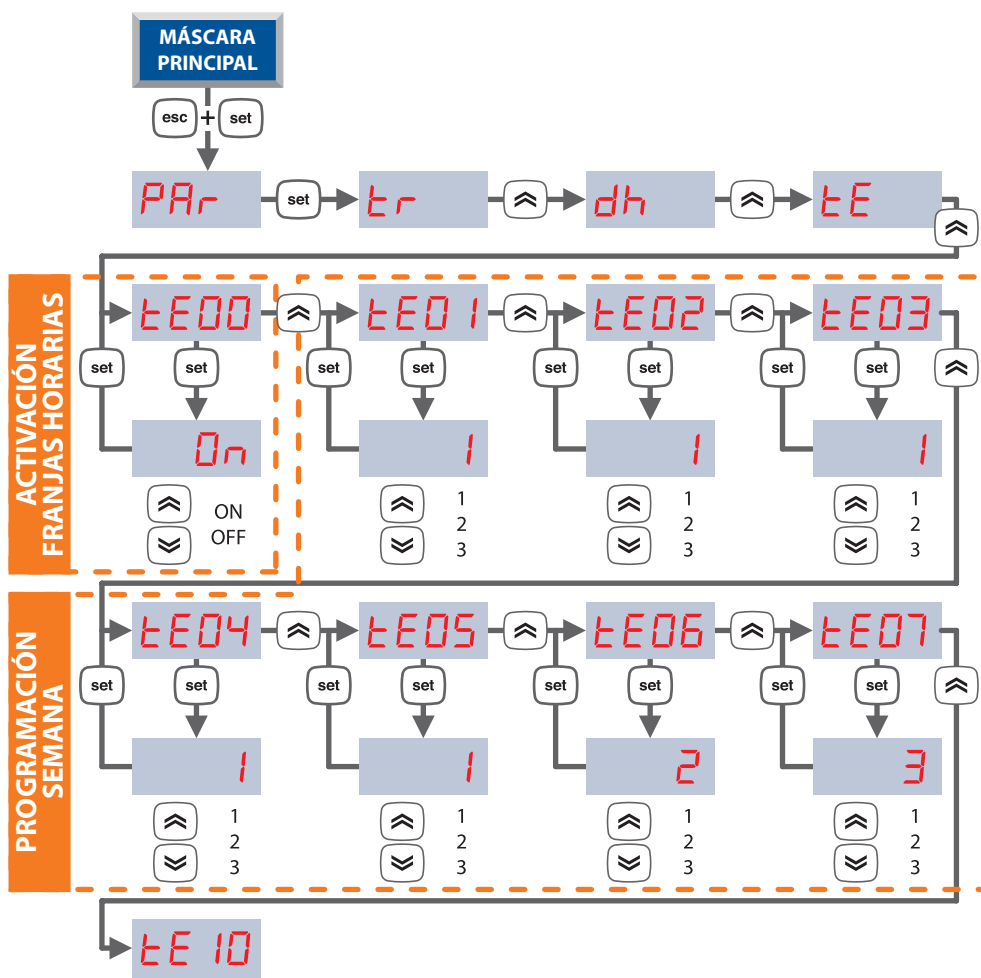



٤E07

PERFIL 1

٤E10

٤E11

٤E12

٤E17

٤E18

٤E19

06

30

0

9

30

1

1
2
3

1
2
3

1
2
3

1
2
3

1
2
3

1
2
3

٤E24

٤E25

٤E26

٤E31

٤E32

٤E33

17

30

0

22

00

2

1
2
3

1
2
3

1
2
3

1
2
3

1
2
3

1
2
3

PERFIL 2

٤E38

٤E39

٤E40

٤E45

٤E46

٤E47

06

30

0

09

30

1

1
2
3

1
2
3

1
2
3

1
2
3

1
2
3

1
2
3

٤E52

٤E53

٤E54

٤E59

٤E60

٤E61

12

15

0

22

00

2

1
2
3

1
2
3

1
2
3

1
2
3

1
2
3

1
2
3

PERFIL 3

٤E66

٤E67

٤E68

٤E73

٤E74

٤E75

08

00

0

22

00

2

1
2
3

1
2
3

1
2
3

1
2
3

1
2
3

1
2
3

٤E80

٤E81

٤E82

٤E87

٤E88

٤E89

22

00

2

22

00

2

1
2
3

1
2
3

1
2
3

1
2
3

1
2
3

1
2
3

4 EASY CLIMA CONTROLLER

DESCRIPCIÓN

Interfaz de ambiente Easy-Clima Controller es un dispositivo opcional combinable con la centralita Easy-Clima. El interfaz permite mostrar las informaciones presentes sobre la centralita Easy-Clima. Dotada de sensor temperatura y humedad permite el control de la temperatura invernal y de la temperatura y deshumidificación estival.

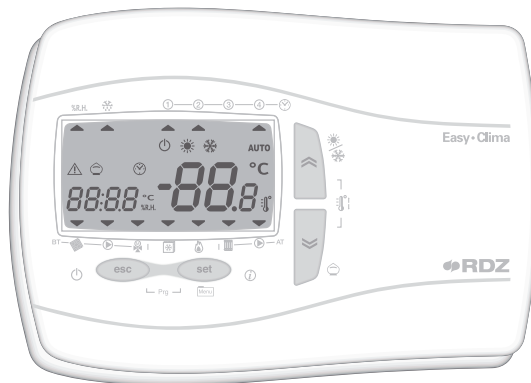

DESCRIPCIÓN TECLAS

Tabla presión breve teclas*

Teclas	Descripción
	Modificación del setpoint temperatura
	Modificación del setpoint temperatura
	Modificación Setpoint

* Funcionamiento de visualización principal, para la utilización del menú ver los apartados sucesivos usuario

Tabla presión prolongada teclas

Teclas	Descripción
(☀/❄)	Cambio estación
(⏻)	Economy / Confort
	Ajuste visualización principal display
(⏻)	Stand by / On

Tabla combinación de teclas

Teclas	Descripción
+	<ul style="list-style-type: none"> Programación Franjas Horarias Programación parámetros (ver manual técnico)

DESCRIPCIÓN SÍMBOLOS E ICONOS

Tabla resumen de los símbolos y de los iconos

Icono	Descripción	Icono	Descripción
	Icono refrescamiento		Icono menú
	Icono calefacción		Icono electroválvula instalación baja temperatura
	Icono stand-by		Icono bomba instalación baja temperatura
	Icono deshumidificación		Válvula mezcladora modulante
	Icono economy		Icono chiller
	Icono alarma		Icono caldera
	Icono funcionamiento por franjas horarias		Icono electroválvula instalación alta temperatura
	°C		Bomba instalación alta temperatura
	% H.R.		

DESCRIPCIÓN DISPLAY

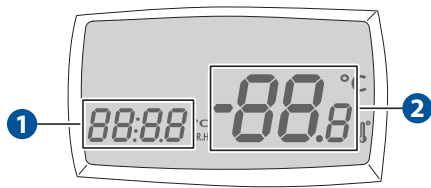

Núm	Descripción
1	Display pequeño para visualización: <ul style="list-style-type: none"> • Hora (hh: mm) • Marca menú • Marca parámetros • Marca alarmas
2	Display grande para visualización: <ul style="list-style-type: none"> • Temperatura • Carpeta parámetros • Valor parámetros

MODIFICACIÓN SET POINT

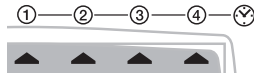
Primer nivel	Segundo nivel	Descripción
1	S_HC	Set de temperatura confort en invierno
2	S_hr	Set de temperatura economy en invierno
3	S_CC	Set de temperatura confort en verano
4	S_Cr	Set de temperatura economy en verano
5	S_UN	Set de humedad
6	MODE	Ajuste del modo de funcionamiento en ON o en OFF para el control tanto de la Zona BT como de la Zona AT. El campo VALOR, vale "ON" u "OFF". Si viene ajustado "OFF", en visualización principal sobre el DISPLAY viene visualizado "OFF".
7	ti NE	Ajuste del funcionamiento por FRANJAS HORARIAS o NORMAL. El campo VALOR vale "ON" u "OFF". Si viene ajustado "ON" se enciende el símbolo 
8	hour	Visualización de las horas de funcionamiento de la Bomba de Zona BT, el contador viene visualizado, sobre el DISPLAY hasta un máximo de 9999 horas.
9	OrOl	1 hour
		2 Min
		3 Day
		4 Mese
		5 Anno
10	ALL	Visualización de los códigos de alarmas en curso. Ver párrafo dedicado.

GESTIÓN FRANJAS HORARIAS

El funcionamiento "por franjas horarias" se activa con el parámetro habilitación gestión por franjas horarias "time".

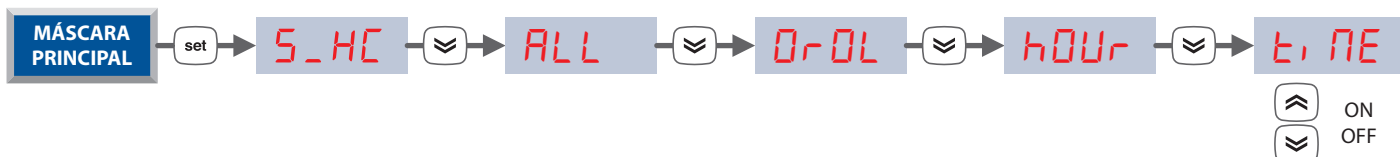

Para la gestión de las franjas horarias utilizar las instrucciones abajo para acceder a los parámetros y el capítulo "3 Gestión Franjas Horarias" para todos los detalles sobre la programación.



5 DIAGNÓSTICO

El diagnóstico consiste en la gestión de todo lo que está asociado a las alarmas.
Para el dispositivo Easy Clima todas las alarmas son de "rearme automático".

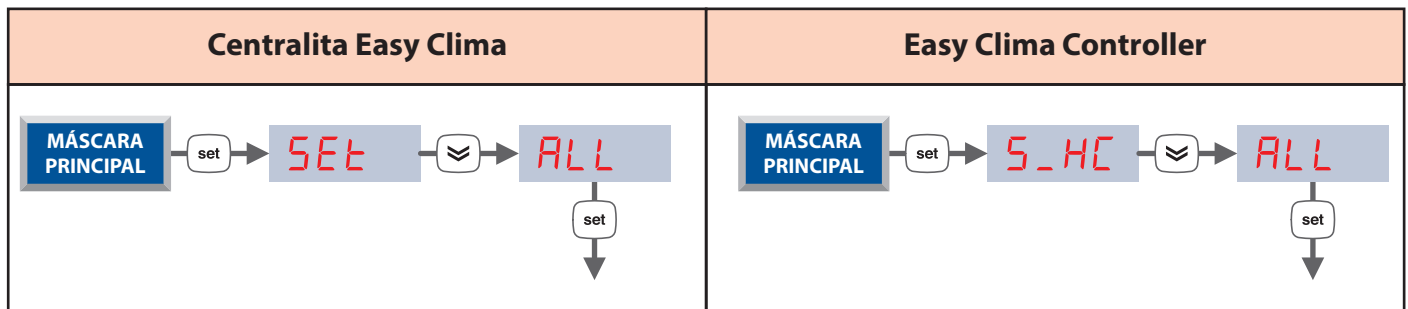

A continuación se muestra una lista de los diversos códigos de alarmas que aparecen y su significado:

Código	Alarma	Gestión alarma	Digital/Analógico
Er00	Alarma general	Todas las salidas vienen desactivadas	Digital
Er01	Error Sonda temperatura de Impulsión BT	Todas las salidas vienen desactivadas	Analógico
Er02	Error Sonda Temperatura Exterior	Funcionamiento sin sonda Ext.	Analógico
Er03	Error Sonda Temperatura Ambiente Zona 1	Funcionamiento sin Sonda Amb.	Analógico
Er04	Error Sonda Humedad Ambiente Zona 1 de AIR2	Funcionamiento sólo con Humidostato en DIL5 o con Sonda 4-20mA en AIL3	Analógico
Er04	Error Sonda Humedad Ambiente Zona 1 de AIL3	Funcionamiento sólo con Humidostato en DIL5	Analógico
Er05	Error fallo reloj	Funcionamiento sin automatismo de las franjas horarias (reajuste Fecha/Hora)	Digital
Er06	Superado el límite máximo de Humedad en curso	Desactivado Deshumidificador, con Chiller e Instalación (AT o BT) que está en función	Digital
Er07	Stand-By Automático en curso	Sólo gestión Antihielo	Digital
Er08	Temperatura instalación BT bajo el límite de SEGURIDAD inferior, parámetro Er31	Desactiva todas las cargas de instalación BT Rearme manual en página principal con presión prolongada tecla "ESC" hasta la desaparición del error	Digital
Er09	Superado límite de SEGURIDAD superior temperatura instalación BT, parámetro Er30	Desactiva todas las cargas de instalación BT Rearme manual en página principal con presión prolongada tecla "ESC" hasta la desaparición del error	Digital
Er46	Error de ajuste del reloj	Funcionamiento sin automatismo de las franjas horarias	Digital

CLICK | SCAN



qr.rdz.it/?qr=P363

FAE0EB001CZ.02
05/2019



RDZ S.p.A.

🏠 V.le Trento, 101 - 33077 SACILE (PN) - Italy

☎ Tel. +39 0434.787511 📠 Fax +39 0434.787522

✉ info@rdz.it 🌐 www.rdz.it

**COMPANY WITH
QUALITY SYSTEM
CERTIFIED BY DNV GL
= ISO 9001 =**